



MODEL : 43DLE172

UPUTSTVO ZA UPOTREBU

RS



DVB[®] T2
DVB[®] S2
LED TV

Sigurnosne informacije

OPREZ!

Ovaj uređaj koristi visoki napon. Da bi spriječili rizik od strujnog udara nemojte ga otvarati. U slučaju potrebe, obratite se kvalifikovanom servisnom licu

If the TV any changes or coarse adjustment, electric shocks to be hurt, do not attempt to open a machine-maintenance, customer contact centres needed overhaul.



Simbol sa znakom uzvika u jednakostraničnom trouglu upozorava korisnika da pogleda instrukcije za korišćenje i održavanje (popravku) u dokumentaciji isporučenom sa uređajem.



Upozorenje
Simbol munje u jednakostraničnom trouglu upozorava korisnika na prisustvo opasnog neizolovanog napona unutar proizvoda koji može biti dovoljan za rizik od strujnog udara

Važne mere bezbednosti

1. Pročitajte ovo uputstvo.
2. Čuvajte ovo uputstvo.
3. Obratite pažnju na sva upozorenja
4. Pratite sva uputstva.
5. Nemojte koristiti aparat u blizini vode.
6. Čistite uređaj samo sa suvom krpom.
7. Ne blokirajte otvore za ventilaciju. Instalirajte TV prema uputstvima proizvođača.
8. Ne stavljajte uređaj pored izvora toplote kao što su radijatori, grejači, šporeti i slični aparati
9. Nemojte oštetiti priključni kabl. Ako priključni kabl ne odgovara vašoj utičnici, potražite savet od električara.
10. Kabl za napajanje ne sme biti pritisnut ili uklešten, posebno u delu oko utičnice ili mestu gde kabl izlazi iz aparata.
11. Samo koristiti priložene/dodatke preporučene od strane proizvođača
12. Koristite nosač za montiranje na zid ili stalak od proverenih proizvođača. Ako koristite pokretni stalak za postavljanje TV-a, pazite da ga ne prevrnete kada okrećete stalak.
13. Uvek isključite televizor tokom grmljavine ili kada ga ne koristite na duži period.
14. Sve servisne radnje na uređaju mora obavljati samo kvalifikovano osoblje, a posebno ako je oštećen kabl za napajanje, ako ste slučajno sipali tečnost ina uređaj, ukoliko je aparat bio izložen vlazi ili kiši.
15. Ovaj uređaj nije namenjen za ugradnju (u delove nameštaja ili pregradne zidove koji ne obezbeđuju dovoljnu ventilaciju) osim ako izričito nije navedeno od strane proizvođača.
16. Aparat mora biti zaštićen od prskanja (voda, ulje itd)
17. Ne stavljajte nikakve predmete na uređaj (posude sa vodom, upaljene sveće, itd).
18. Montiranje uređaja na zid ili plafon-uređaj mora da bude instaliran na zid ili plafon u skladu sa uputstvima datim od strane proizvođača.
19. Da bi se smanjio rizik od požara ili električnih šokova ne izlažite kiši i vlazi...
20. Glavni prekidač se koristi i za isključivanje uređaja iz naponske mreže, isključivanje uređaja bi trebalo biti lako i dostupno.
21. Nikad nemojte postavljati televizor, daljinski upravljač ili baterije u blizini izvora koji proizvode toplotu ili direktno izloženo sunčevoj svetlosti.
22. Držite sveće i druge zapaljive predmete dalje od televizora, daljinskog upravljača i baterija radi sprečavanja širenja požara.
23. USB terminal je preporučljivo koristiti pri standardu 2.0 ili višem.
24. Baterije ne trebaju biti izložene toploti kao što je sunce, vatra ili slični toplotni izvori.
25. Ova oprema je klase II i dizajnirana je na takav način da ne zahteva sigurnosni priključak na uzemljenje.
26. Maksimalna temperatura na kojoj se koristi uređaj je 45 stepeni celzijusa.
27. Maksimalna nadmorska visina pri kojoj uređaj radi ispravno je 2000m.
28. Ovo je servisno uputstvo sastavljeno od strane kvalifikovanih servisera. Da bi se smanjio rizik od električnog udara ne pokušavajte uređajem rukovati drugačije nego što je sadržano u uputstvu.

Montaža nosača

Pričvršćivanje televizora za zid

1. Postavite uređaj na stolu. Ispod njega postavite tkaninu kojom ćete zaštititi displej od grebanja i oštećenja.
2. Upotrebite šrafciğer za skidanje šrafova kojima je fiksirano postolje televizora. Nakon uklanjanja šrafova pažljivo uklonite postolje.
3. Postavite nosač koji se može fiksirati na zid prema potrebnim dimenzijama na pozicijama koje su prikazane na slikama 2 i 3.
4. Probušite četiri rupe na zidu i uz pomoć 4 šrafa pričvrstite nosač na zid.
5. Uz pomoć šrafciğerera pričvrstite šrafove na televizoru i na zidu.

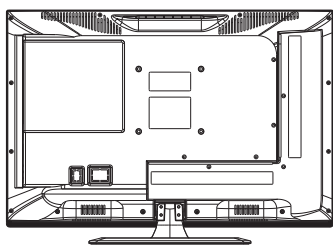

1

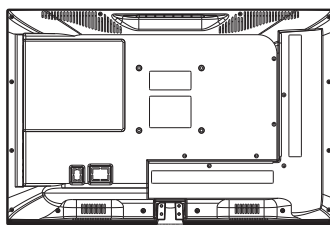

2

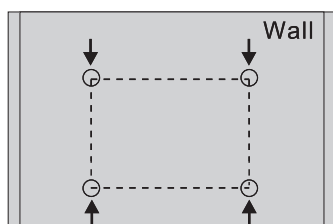

3

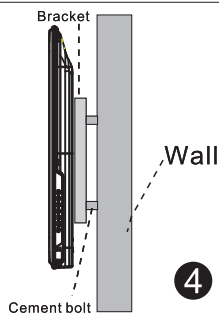

4

Beleška:

1. Nosač za TV je opcioni dodatak i on ne dođe u pakovanju.
2. Kada postavite TV oko njega ne smije biti drugih predmeta. Držite ga udaljenog od drugih predmeta..
3. Pratite uputstva za montiranje nosača.
4. Televizor zakačite na nosač koji odgovara njegovim dimenzijama.

Tipke na televizoru i interfejs

Tipke

Napomena: Šema i opis su samo primeri, položaj dugmića može da varira u zavisnosti od modela

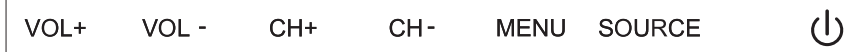

: Dugme za Uključenje/Isključenje.

SOURCE: Odabir izvora signala.

MENU: Prikazuje glavni meni.

CH+/-: Odabir kanala.

VOL+/-: Podešavanje jačine zvuka.

Priključci

Napomena: Položaj i tip interfejsa su različiti za različite modele TV-a.

	AV ulaz Eksterni ulaz za Audio/Video signal. Povezivanje levog i desnog kanala.		Izlaz za slušalice Kada su slušalice uključene, Zvučnici se automatski isključuju.
	AV izlaz Izlaz levog i desnog kanala audio/video signala (neki modeli nemaju ovaj konektor)		USB ulaz Povežite USB uređaj za Reprodukciju fajlova ili čuvanje Sadržaja preko PVR funkcije.
	Y Pb Pr ulaz Za povezivanje kompozitnog konektora Vašeg DVD/VCR uređaja (neki modeli nemaju ovaj konektor)		SCART ulaz Podržava kompozitni i RGB signal Koristi se za povezivanje u Evropi (neki modeli nemaju ovaj konektor)
	HDMI ulaz HDMI konektor za ulazni digitalni signal.		
	ANT 75 Povezivanje spoljne antene (75VHF/UHF)		
	VGA ulaz Za povezivanje PC-a		
	PC AUDIO ulaz Za prijem zvuka sa računara		

Dijagram za povezivanje eksternih uređaja

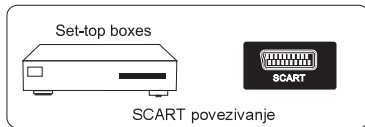
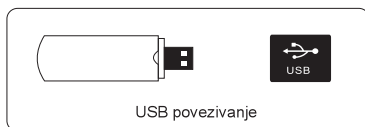
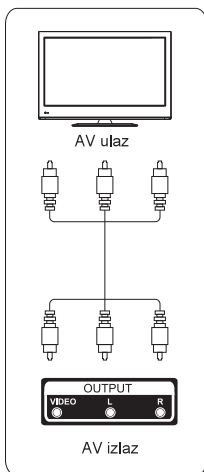
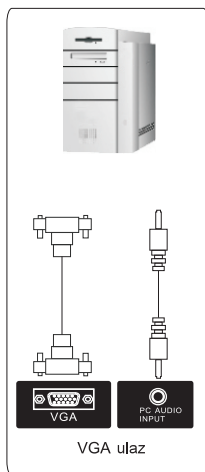
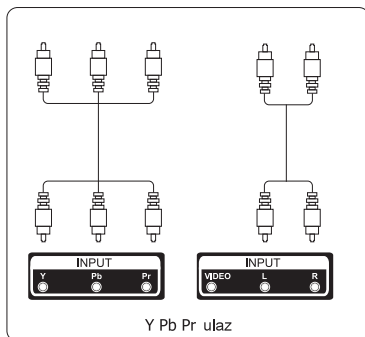
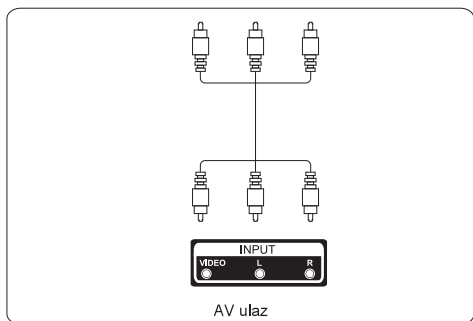
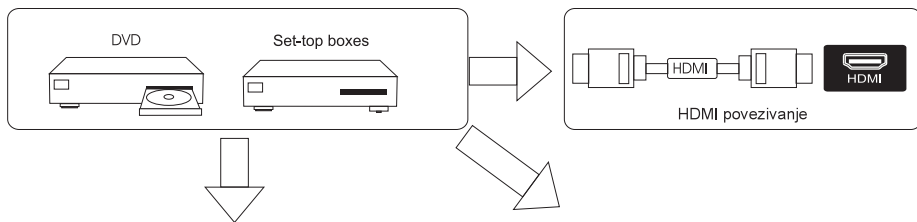

Instaliranje i povezivanje televizora

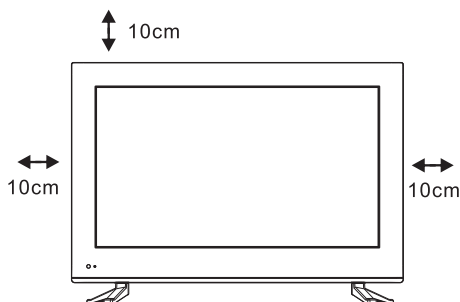

Podešavanje Vašeg TV-a

Televizor postavite na stabilno mesto koje može da izdrži njegovu težinu. Da bi izbegli moguće opasnosti ne postavljajte televizor na mesta koja su u blizini vode ili toplote (kao što je lampa, sveća, grejač) i ne blokirajte otvore za ventilaciju sa zadnje strane televizora.

Povezivanje antene i napajanja

1. Povežite antenski kabl u utičnicu za povezivanje antene sa zadnje strane televizora.
2. Za uključivanje kabla u TV (AC 100-240V~ 50/60Hz).

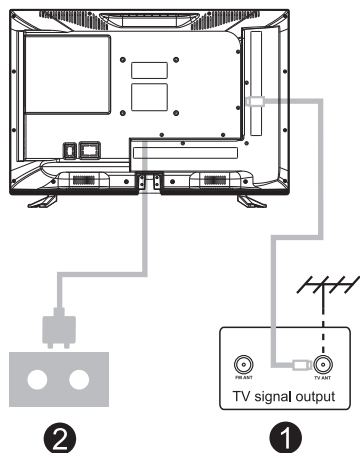

Uključite TV

3. Pritisnite tipku da uključivanje na uređaju, zelena signalna lampica će se uključiti. Ako je indikator u režimu mirovanja (svetli crveno), pritisnite dugme za uključivanje na daljinskom upravljaču da uključite TV.

Napomena:

Slika je indikativna.

Uputstvo za instalaciju postolja

1. Otvorite pakovanje i izvadite TV uređaj.
2. Da bi se izbegla oštećenja TV-a, prekrijte ekran mekim materijalom i stavite ga na ravan sto sa licem na dole i mekim materijalom ispod, bazu postolja pričvrstite sa šarafima.
3. Šarafe dobro pričvrstite kako bi se postolje dobro uklopilo uz TV.
4. Instalacija je kompletna

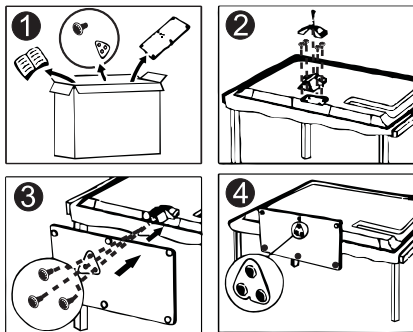

Prva instalacija

Povote antenski kabl u RF priključak na TV-u.

Odabir jezika

Pritisnite ◀ / ▶ tipke za odabir jezika koji će se koristiti u meniju i porukama.

Odabir zemlje

Pritisnite ▼ / ▲ za selekciju zemlje

Pritisnite ◀ / ▶ da odaberete željenu zemlju.

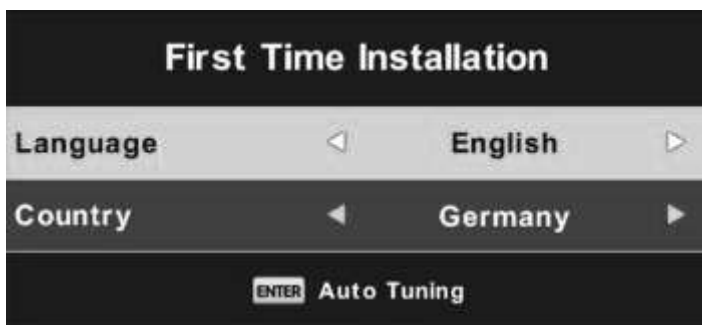

Meni kanala

Pritisnite **MENU** tipku za prikaz menija.

Pritisnite ◀/▶ tipku da odaberete kanale u glavno meniju.

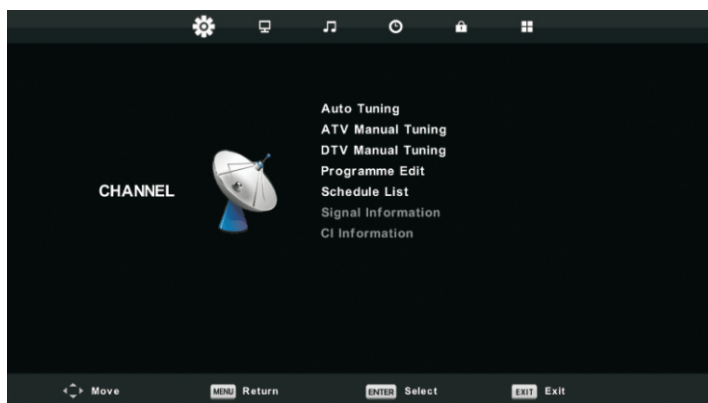

1. Pritisnite ▼/▲ tipke za selekciju opcije koju želite da prilagodite u meniju kanala.
2. Pritisnite tipku Enter za prilagođavanje.
3. Nakon prilagođavanja, pritisnite tipku Enter da sačuvate izmene i povratak na prethodni meni.

Automatsko tjuniranje

Pritisnite ▼/▲ tipke za selektovanje automatskog tjuniranja, zatim pritisnite Enter za ulazak.

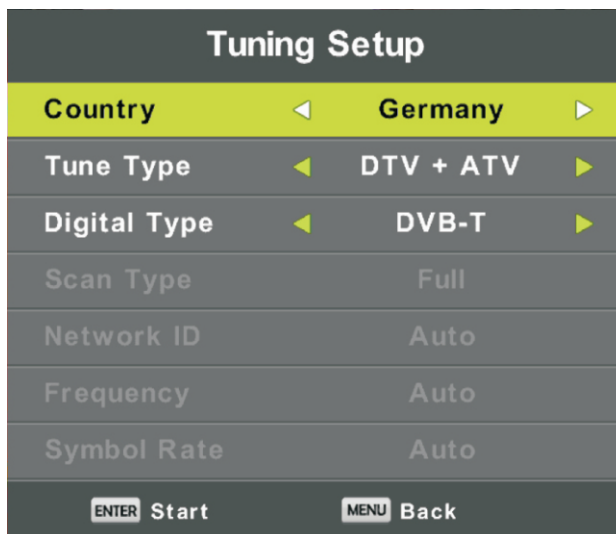

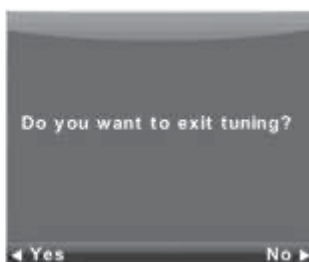
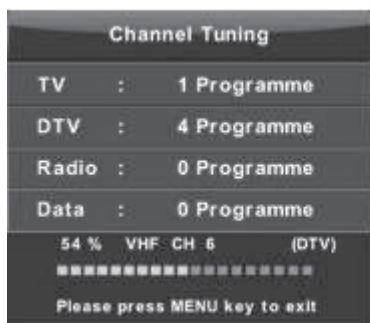

Manuelno tjuniranje analognih kanala



Trenutni kanal. Podešavanje broja kanala.
 Sistem boja
 Odabir sistema boja
 (Dostupni sistemi: AUTO, PAL, SECAM)

Sistem zvuka
 Odabir sistema zvuka

Fino tjuniranje
 Ručno podešavanje frekvencije kanala

Pretraga
 Pregraga kanala

Manuelno tjuniranje digitalnih kanala

Pritisnite ▼ / ▲ tipke za odabir manualnog tjuniranja, zatim pritisnite Enter za ulazak u podmeni. Pritisnite ◀ / ▶ tipke za odabir broj kanala, zatim pritisnite enter za pretragu kanala.



Izmene programa

Pritisnite ▼ / ▲ tipke za označavanje kanala koji želite izmeniti, zatim pritisnite Enter za ulazak u podmeni.



Tri obojene tipke su prečice za programiranje kanala.

Prvo pritisnite ▼ / ▲ da označite željeni kanal

Pritisnite **crvenu** tipku da obrišete kanal sa liste.

Pritisnite **plavu** tipku da pomerite kanal u listi omiljenih.

Pritisnite **plavu** tipku da preskočite označeni kanal.

Pritisnite FAV tipku da dodate ili uklonite kanal sa liste omiljenih. (Vaš TV će automatsko preskočiti kanale kada koristite CH+/- za pregled kanala)

Planirala lista

Pritisnite ▼ / ▲ za označavanje zakazane liste, zatim pritisnite Enter za ulazak u podmeni.

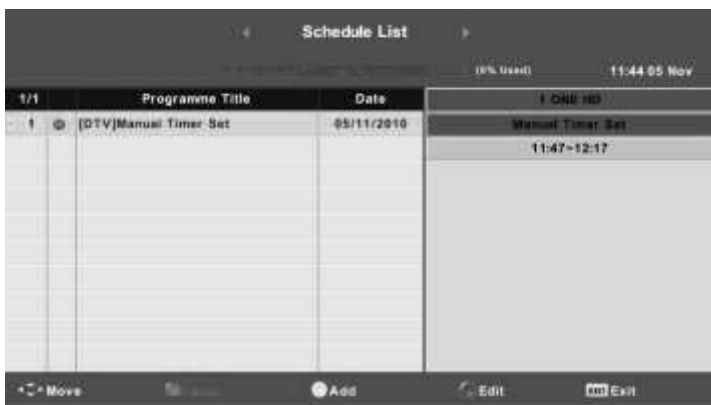

Pritisnite ŽUTU tipku za ulaz u prozoru koji je prikazan dolje.

Kada uneseno vreme nije dobro prikazaće se poruka upozorenja.



Informacije o signalu

Pritisnite ▼ / ▲ tipke za odabir informacija o signalu, zatim pritisnite Enter tipku da bi pogledali detaljne informacije. Ova opcija je dostupna samo kod digitalnih kanala.



CI informacije (ukoliko je podržana CI funkcija)

Pritisnite ▼ / ▲ tipke za odabir CI informacija, zatim pritisnite Enter tipku za prikaz detalja ukoliko je ubačena CI kartica.

Lista kanala za satelitske kanale. (ukoliko je podržana DVB-S2 funkcija)



Automatsko tjuniranje

Pritisnite ∇ / \blacktriangle button tipke za automatsko tjuniranje, zatim tipku Enter \blacktriangleright za ulazak.

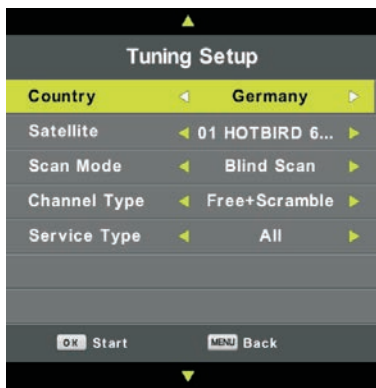

Podešavanje tanjira

Pritisnite ∇ / \blacktriangle tipke za odabir podešavanja tanjira, zatim pritisnite Enter/ \blacktriangleright

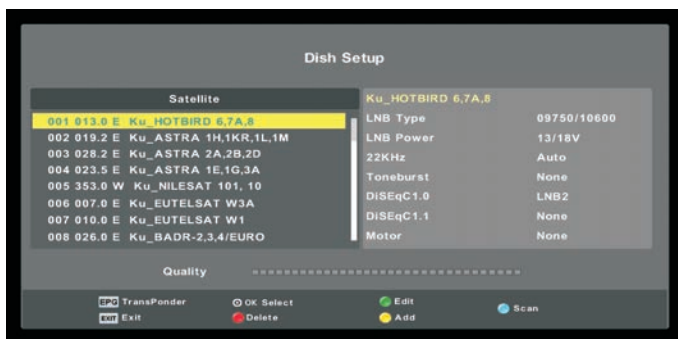

Meni slike

Pritisnite **MENU** tipku za prikaz glavnog menija.

Pritisnite ◀ / ▶ tipke za odabir **SLIKA** u glavnom meniju.



Napomena: 120Hz mod je dostupan samo kod UHD TV-a

1. Pritisnite ▼ / ▲ tipke za odabir opcije koju želite da prilagodite u meniju slike.
2. Pritisnite OK za prilagođavanje.
3. Nakon završetka prilagođavanja, pritisnite MENU tipku da sačuvate i vratite se na prethodni meni.

Mod slike

Pritisnite ▼ / ▲ tipke za odabir moda slike, zatim pritisnite OK za ulazak u podmeni.

Možete menjati vrednosti kontrasta, zatamnjenosti, boje, oštine i nijanse kada ste u korisničkom modu.

Pritiskom na tipku PMODE možete direktno menjati mod slike.

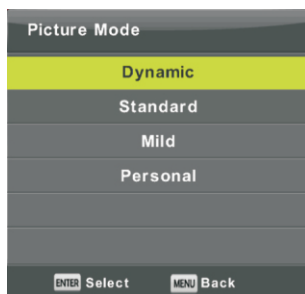

Kontrast/ Zatamnjenost/ Boja/ Nijansa/ Oštrina

Pritisnite ▼ / ▲ tipke za obeležavanje opcije, zatim pritisnite ?/? tipku za prilagođavanje.

Kontrast: Prilagođavanje osvetljenih delova slikem, senke će biti nepromenjene.

Zatamnjenost: Podešavanje zatamnjenosti slike

Boja: Podešavanje željene saturacije slike.

Nijansa: Koristi se za podešavanje nijanse boje.

Oštrina: Prilagođavanje vidljivih detalja na slici.

Boja temperature



Promena temperature boje.

Pritisnite ▼ / ▲ tipku za odabir temperature boje, zatim pritisnite OK za ulazak u podmeni.

Pritisnite ▼ / ▲ tipku za odabir moda (hladan, normalan, topao). Kada ste u korisničkom modu možete posebno menjati vrednosti crvene, zelene i plave boje.

Hladan: povećava nivo plave boje u belo

Normalan: povećava nivo boja povezanih sa belom

Topao: povećava nivo crvene u belo

Redukcija šuma



Koristi se za uklanjanje ili smanjenje šuma slike.

Pritisnite ▼ / ▲ tipku za odabir šuma slike, zatim pritisnite OK tipku za ulazak u podmeni.

Isključeno: Isključenje redukcije šuma

Nisko: Detektuje i umanjuje niski video šum

Srednje: Detektuje i umanjuje srednji video šum

Visoko: Detektuje i umanjuje visoki video šum

Podrazumevano

120Hz mod (samo kod UHD TV-a)



Koristi se za bolji prikaz pokreta.

Veća vrednost omogućava bolji prikaz pokreta prilikom gledanja sportskih kanala ili igrica.

Pritisnite ▼ / ▲ tipke za odabir (Isključeno, nisko, srednje, visoko)

HDMI mod



Pritisnite ▼ / ▲ tipke za odabir HDMI moda, zatim pritisnite OK za ulazak u podmeni.

Pritisnite ▼ / ▲ tipke za odabir dostupnog moda slike (Auto, Video, PC)

Mod zvuka

Pritisnite **MENU** tipku za prikaz glavnog menija.

Pritisnite ◀/▶ tipke za odabir **ZVUK** u glavnom meniju.

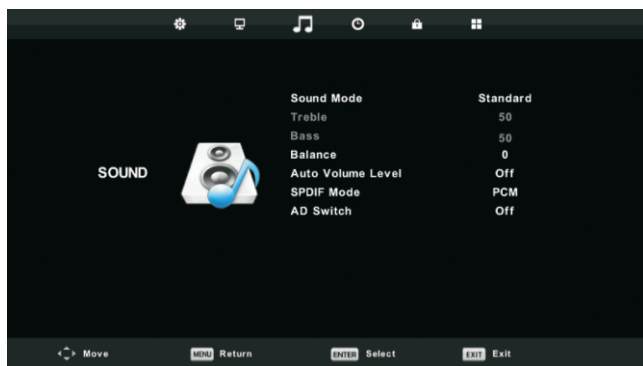

1. Pritisnite ▼/▲ tipke za obilježavanje opcije koju želite prilagoditi u meniju zvuka.
2. Pritisnite Enter tipku za prilagođavanje.
3. Nakon prilagođavanja, pritisnite **Enter** tipku da sačuvate podešavanja i vratite se na glavni meni.

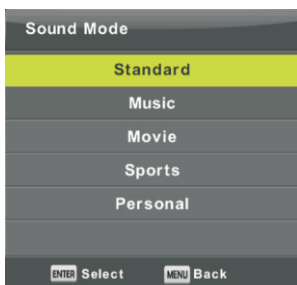

Mod zvuka

Pritisnite ▼/▲ tipke za odabir moda zvuka
zatim pritisnite **Enter** tipku za ulazak u podmeni.
Pritisnite ▼/▲ tipke za odabir.

U korisničkom modu možete međi vrednost visokotonca i basa.

Pritiskom na tipku **S.MODE** možete direktno menjati mod zvuka.

Standardni: Prilagođen svim okruženjima

Muzika: Prilagođava se muzičkim kanalima, za što originalniji zvuk.

Film: Prilagođava visokotonac i bas za što bogatiji zvuk.

Sport: Prilagođava vokal za sportske kanale.

Korisnički: Sami podešavate željene vrednosti.

Balans

Pritisnite ▼/▲ tipke za obilježavanje opcije, Pritisnite ◀/▶ tipke za prilagođavanje.

Automatska jačina zvuka

Pritisnite ▼/▲ tipke za obilježavanje automatske jačine zvuka, zatim pritisnite ◀/▶ tipke za uključivanje i isključivanje.

SPDIF mod

Pritisnite ▼/▲ tipke za obilježavanje SPDIF moda, zatim pritisnite ◀/▶ tipke za Isključeno/PCM/Auto

AD prekidač

Pritisnite ▼/▲ tipke za obilježavanje **AD**, zatim pritisnite ◀/▶ tipke za uključivanje i isključivanje.

VREME

Pritisnite **MENU** dugme za prikaz glavnog menija.
Pritisnite ◀/▶ tipke za odabir vremena u glavnom meniju.



1. Pritisnite ▼/▲ tipke za obeležavanje opcije koju želite da prilagodite.
2. Pritisnite **Enter** tipku za prilagođavanje.
3. Nakon prilagođavanja, pritisnite **Enter** tipku za čuvanje i povratak u prethodni meni.

Vremenska zona

Pritisnite ▼/▲ tipke za odabir vremenske zone, zatim pritisnite **Enter** tipku za ulazak u podmeni.

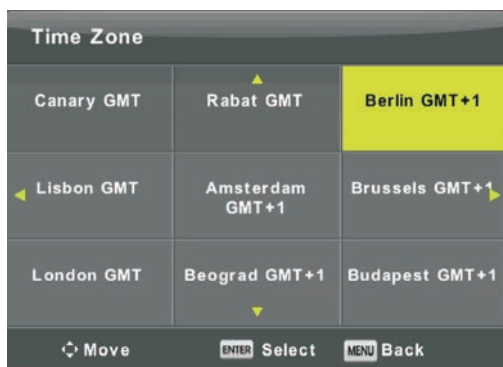

Pritisnite ▼/▲◀/▶ tipke za odabir vremenske zone.

Tajmer za spavanje

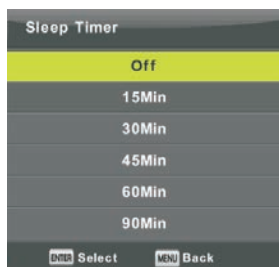

Pritisnite ▼/▲ tipke za odabir spavanja, zatim pritisnite **Enter** za ulazak u podmeni.

Pritisnite ◀/▶

Automatsko spavanje



Pritisnite ▼ / ▲ tipke za odabir automatskog spavanja, zatim pritisnite **Enter** tipku za ulazak u podmeni.

Pritisnite ▼ / ▲ tipke za odabir.

Napomena: Vreme se računa od zadnje operacije koja je urađena sa daljinskim upravljačem.

OSD tajmer



Pritisnite ▼ / ▲ za odabir OSD tajmer, zatim pritisnite Enter tipku za ulazak u podmeni.

Pritisnite ◀ / ▶ tipke za odabir.

Zaključavanje menija

Pritisnite **MENU** tipku za ulazak u glavni meni

Pritisnite ◀/▶ tipke za označavanje menija za zaključavanje.

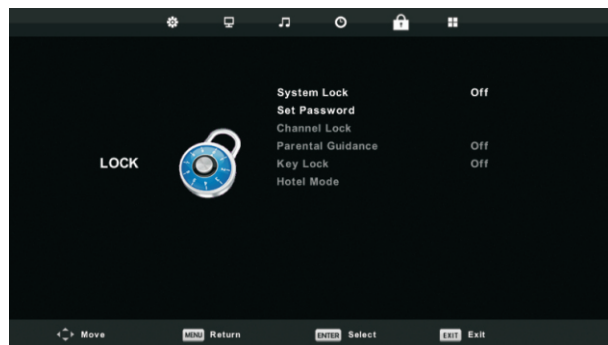

1. Pritisnite ▼ / ▲ tipku da obeležite opciju koju želite da prilagodite u sistemu za zaključavanje.
2. Pritisnite Enter/◀/▶ tipku za prilagođavanje.
3. Nakon prilagođavanja, pritisnite **MENU** tipku za povratak na prethodni meni.

Zaključavanje sistema

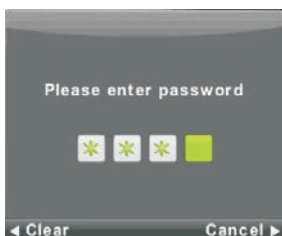

Pritisnite ▼ / ▲ tipke za obilježavanje zaključavanja sistema, zatim pritisnite **Enter** tipku da bi aktivirali sledeću opciju.

Podrazumevana lozinka je 0000, ukoliko zaboravite lozinku koju ste uneli, kontaktirajte servisni centar.

Unos lozinke



Pritisnite ▼ / ▲ tipke da bi obeležili unos lozinke, zatim pritisnite **Enter** za ulazak u podmeni i unos lozinke.

Zaključavanje kanala



Pritisnite **▼** / **▲** tipke za odabir zaključavanja kanala zatim pritisnite **Enter** za ulazak u podmeni. Pritisnite zelenu tipku za zaključavanje ili otključavanje kanala.

Roditeljska kontrola



Pritisnite **▼** / **▲** tipke za odabir roditeljske kontrole zatim pritisnite **Enter** tipku za ulazak u podmeni gde možete odabrati godine Vašeg deteta.

Zaključavanje tipke

Pritisnite **▼** / **▲** tipke da označite zaključavanje tipke, zatim pritisnite **◀** / **▶** tipke za uključivanje ili isključivanje.

Kada je status "uključen", tipka se ne može koristiti.

Hotel mod (potrebna je podrška za Hotel mod)

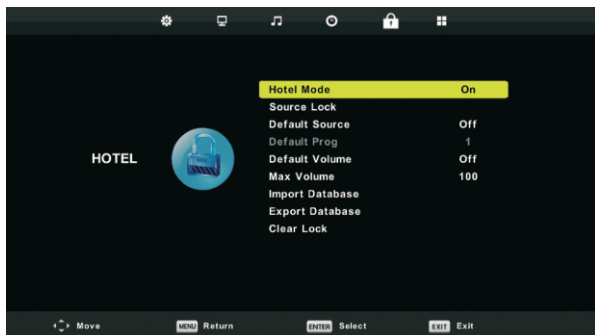

1. Pritisnite ▼ / ▲ tipke na daljinskom upravljaču za odabir hotel moda u Meniju za zaključavanje.
2. Pritisnite **Enter** tipku na daljinskom upravljaču za ulazak u podmeni.
3. Nakon prilagođavanja, pritisnite **MENU** tipku da sačuvate i vratite se na prethodni meni.

Hotel mod

Pritisnite ▼ / ▲ tipke za označavanje Hotelskog moda, zatim pritisnite ◀ / ▶ tipke za uključenje ili isključenje.

Zaključavanje izvora

Pritisnite ▼ / ▲ tipke da označite zaključavanje izvora, zatim pritisnite **Enter** tipku za ulazak u podmeni.

Podrazumevani izvor

Pritisnite ▼ / ▲ tipke za odabir podrazumevanog izvora signala, zatim pritisnite **Enter** tipku za ulazak u podmeni i selekciju.

Podrazumevani kanal

Pritisnite ▼ / ▲ tipke za odabir podrazumevanog kanala, zatim pritisnite ◀ / ▶ tipke za prilagođavanje.

Dostupno je kada je podrazumevani izvor TV.

Maksimalna jačina zvuka

Pritisnite ▼ / ▲ tipke za odabir maksimalne jačine zvuka, zatim pritisnite ◀ / ▶ tipke za prilagođavanje.

Obrisi zaključavanja

Pritisnite ▼ / ▲ tipke za brisanje zaključavanja, zatim pritisnite **Enter** tipku da očistite podešavanja koja ste napravili ranije.

Opcije

Pritisnite **MENU** tipku za ulazak u glavni meni.

Pritisnite ◀ / ▶ tipke za odabir **OPCIJA** u glavnom meniju.



1. Pritisnite ▼ / ▲ tipke za označavane opcije koju želite da podesite u meniju.
2. Pritisnite **Enter** tipku za prilagođavanje.
3. Nakon prilagođavanja, pritisnite **Enter** tipku da sačuvate i vratite se na prethodni meni.

OSD jezik

Odaberite OSD jezik menija. Engleski jezik je izabran kao podrazumevani.

Pritisnite ▼ / ▲ / ◀ / ▶ tipke za odabir jezika menija.



TT jezik

Pritisnite ▼ / ▲ tipke za odabir TT jezika, zatim pritisnite **Enter** tipku za ulazak u podmeni. Pritisnite ▼ / ▲ / ◀ / ▶



Audio jezici

Pritisnite **▼ / ▲** tipke za odabir Audio jezika, zatim pritisnite **Enter** tipku za ulazak u podmeni. Pritisnite **◀ / ▶** tipke za odabir primarnog Audio jezika.

Pritisnite **▼ / ▲ / ◀ / ▶** tipke za odabir Audio jezika.



Jezik prevoda

Pritisnite **▼ / ▲** tipke za odabir jezika prevoda, zatim pritisnite **Enter** tipku za ulazak u podmeni. Pritisnite **◀ / ▶** tipke za odabir primarnog jezika prevoda.

Pritisnite **▼ / ▲ / ◀ / ▶** tipke za odabir jezika prevoda.



Oslabljen sluh

Pritisnite **▼ / ▲** tipke za označavanje oslabljenog sluha, zatim pritisnite **Enter** tipku za uključivanje ili isključivanje.

PVR fajl sistem

Pritisnite **▼ / ▲** tipke za označavanje PVD fajl sistema, zatim pritisnite **Enter** tipku za ulazak u podmeni.

Pritisnite **▼ / ▲** tipke da označite proveru PVR fajl sistema, zatim pritisnite **Enter** tipku za ulazak. Nakon toga će biti proverena brzina USB-a.



Format slike

Pritisnite **▼ / ▲** tipke za odabir Formata slike, zatim pritisnite **Enter** tipku za ulazak u podmeni. Pritisnite **▼ / ▲** tipke za odabir formata slike. (Dostupne opcije: Auto, 4:3, 16:9, Zum1, Zum2)



Plavi ekran

Pritisnite **▼ / ▲** tipke za odabir plavog ekrana, zatim pritisnite **Enter** tipku za uključenje ili isključenje.

Prva instalacija

Pritisnite **▼ / ▲** tipke za odabir prve instalacije, zatim pritisnite **Enter** tipku za ulazak.

Reset

Pritisnite **▼ / ▲** tipke za odabir Reset funkcije, zatim pritisnite **Enter** tipku za ulazak u podmeni.

Nadogradnja softvera (USB)

Pritisnite **▼ / ▲** tipke da označite nadogradnju softvera (USB), uključite Vaš USB uređaj u predviđeni slot, zatim pritisnite **Enter** tipku za nadogradnju pravog softvera.

HDMI CEC (potrebna je podrška za HDMI CEC/ARC funkciju)

Pritisnite **▼ / ▲** tipke za odabir HDMI CEC, zatim pritisnite **Enter** tipku za ulazak u podmeni.



HDMI CEC Pritisnite **◀ / ▶** tipke da uključite ili isključite HDMI CEC

HDMI ARC Pritisnite **/ ▶** tipku da uključite ili isključite HDMI ARC

Automatsko spavanje Pritisnite **◀ / ▶** tipke da uključite ili isključite automatsko spavanje.

Lista uređaja Pritisnite **Enter** tipku da otvorite glavni meni uređaja.

Meni ekrana

Pritisnite **MENU** tipku za prikaz glavnog menija

Pritisnite ◀/▶ tipke za odabir Ekrana u glavnom meniju.



1. Pritisnite ▼/▲ tipke za odabirete opciju koju želite da prilagodite
2. Pritisnite **Enter** tipku za prilagođavanje.
3. Nakon prilagođavanja, pritisnite **Enter** tipku da sačuvate i vratite se na prethodni meni.

Automatsko prilagođavanje

Pritisnite **Enter** tipku da započnete automatsko prilagođavanje.

H-Offset

Prilagođavanje horizontalne pozicije slike.

Pritisnite ▼/▲ tipke da odaberete **H-Offset**, zatim pritisnite **Enter** tipku da uđete u podmeni.

V-Offset

Prilagođavanje vertikalne pozicije slike.

Pritisnite ▼/▲ tipke da odaberete **V-Offset**, zatim pritisnite **Enter** tipku da uđete u podmeni.

Veličina

Prilagođavanje veličine slike

Pritisnite ▼/▲ tipke da odaberete veličinu, zatim pritisnite **Enter** tipku da uđete u podmeni.

Faza

Podešavanje horizontalnih interferentnih linija.

Pritisnite ▼/▲ tipke da odaberete fazu, zatim pritisnite **Enter** tipku da uđete u podmeni.

Reset pozicije

Pritisnite ▼/▲ tipke da odaberete reset pozicije, zatim pritisnite **Enter** za ulazak.

Napomene:

Opcija za redukciju šuma nije dostupna u modu slike.

AD prekidač nije dostupan u modu zvuka.

Meni za vreme je isti kao i kod moda za vanjsku antenu

Blokiranje programa i roditeljska zaštita nijesu dostupni u modu za zaključavanje

Audio jezik, jezik prevoda, oslabljen sluh i PVR fajl sistem u opcijama nijesu dostupni.

PC mod nije dostupan u meniju kanala.

Upravljanje medijima

Napomena: da bi upravljali medijima, potrebno je da uključite USB uređaj, zatim da pritisnete **INPUT** tipku da bi odabrali izvor medija.

Pritisnite ▼/▲ tipke da odaberete medij kao izvor, zatim pritisnite Enter za ulaz.



Pritisnite ◀/▶ tipke da odaberete opciju koju želite prilagoditi u meniju, zatim pritisnite **Enter** tipku za ulazak.

Meni slike

Pritisnite ◀/▶ tipke da odaberete SLIKA u glavnom meniju, zatim pritisnite **Enter** tipku za ulaz. Pritisnite **Exit** tipku za povratak na prethodni meni i Izlaz ukoliko želite da izađete.

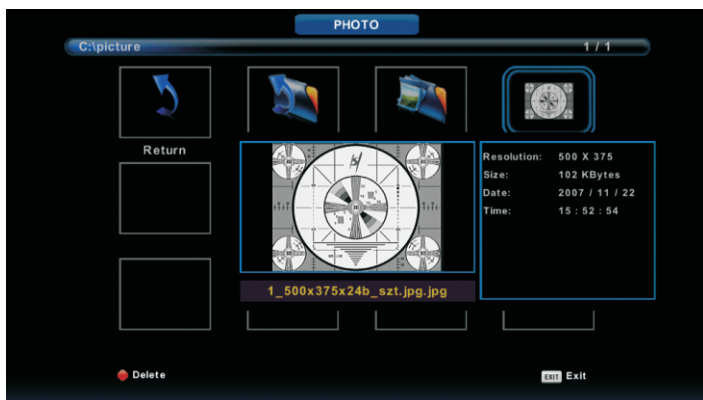

Pritisnite ◀/▶ tipke da odaberete fajl koji želite da pregledate, zatim pritisnite **media** tipku za prikaz fotografije.

Kada pregledate opcije, informacije će se pojaviti na desnom delu, a fotografija će biti prikazana u centralnom delu.

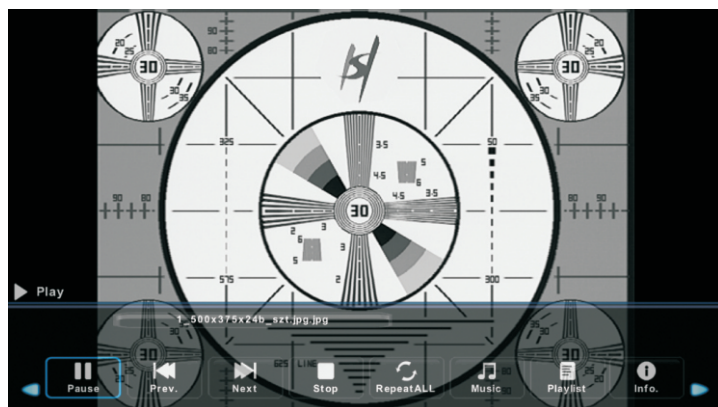

Muzički meni

Pritisnite ◀/▶ tipke da odaberete MUZIKA u glavnom meniju, zatim pritisnite **Enter** za ulazak. Pritisnite **Exit** tipku za povratak na prethodni meni i Izlaz, za izlaz iz menija.



Pritisnite ◀/▶ tipke da odaberete disk koji želite, zatim pritisnite **Enter** tipku za ulazak. Pritisnite ◀/▶ tipke da odaberete opciju za povratak na prethodni meni.



Meni filma

Pritisnite ◀/▶ tipke da odaberete FILM u glavnom meniju, zatim pritisnite **Enter** tipku za ulazak. Pritisnite **Exit** tipku za povratak na prethodni meni i Izlaz, za izlaz iz menija.



Pritisnite ◀/▶ tipke da odaberete disk koji želite, zatim pritisnite **Enter** tipku za ulazak.

Pritisnite Media tipku za reprodukciju filma.

Pritisnite **Display** tipku za prikaz menija na dnu, zatim pritisnite **Enter** tipku za upravljanje.

Pritisnite **Exit** tipku za povratak na prethodni meni i Izlaz za zavratanje menija.

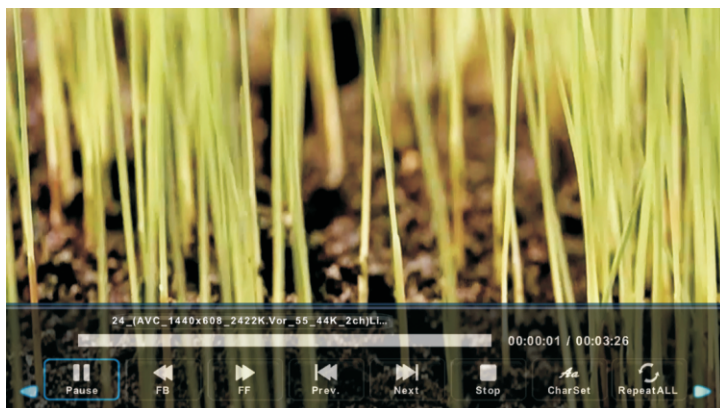

Tekst meni

Pritisnite ◀/▶ tipke da odaberete TEKST u glavnom meniju, zatim pritisnite **Enter** tipku za ulazak. Pritisnite **Exit** tipku za povratak na prethodni meni i Izlaz, za izlaz iz menija.



Pritisnite ◀/▶ tipke da odaberete disk koji želite, zatim pritisnite **Enter** tipku za ulazak. Pritisnite ◀/▶ tipke da odaberete opciju za povratak na prethodni meni.

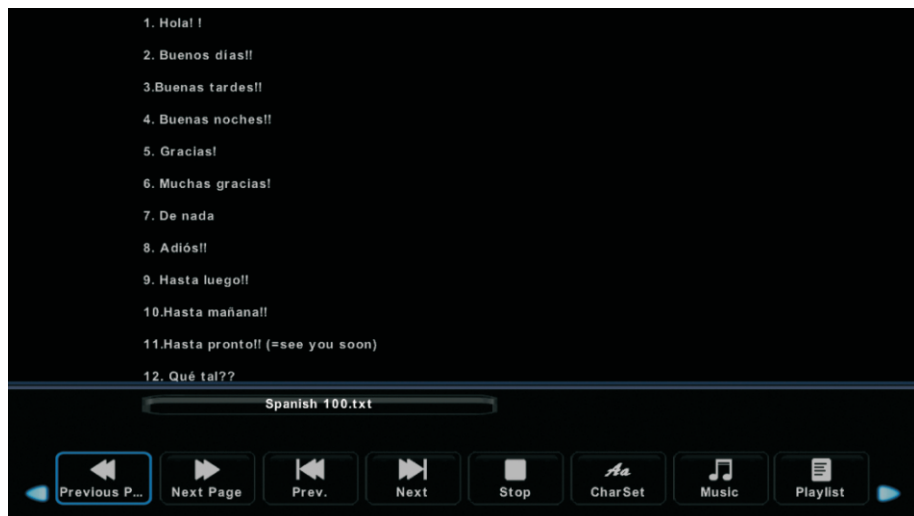

POMOĆ

Nema struje

Proverite da li je kabl za napajanje TV-a uključen. Ako i dalje nema struje isključite ga i nakon 60 sekundi uključite ponovo.

Signal nije pravilno primljen.

Moguće je da se prikaže dvostruka slika ili fantomska slika ako postoji bilo kakva visoka zgrada ili planina u blizini. Možete ručno podesiti sliku, slijedite uputstva kablovskog operatera ili promenite smer spoljnih kanala.

Nema slike

Proverite da li je antena sa zadnje strane televizora povezana ispravno. Pokušajte da izab erete neki drugi kanal i proverite da li je problem u nečem drugom.

Dobra slika, ali nema zvuka

Povećajte jačinu zvuka. Proverite da li je televizor u stanju pripravnosti i pritisnite ON. Zvuk se dobro čuje, ali boje nijesu realne ili nema slike

Proverite da li je antena na zadnjoj strani televizora povezana ili ne.

Poremećen nivo zvuka

Električni uređaj (fen npr.) može uticati na osećaj jačine zvuka. Isključite sve slične električne uređaje koji prave buku. Slika se deli. Verovatno lokacija antene nije dobra. Upotreba visoke antene može poboljšati kvalitet slike.

Televizor ne reaguje na daljinski upravljač

Usmerite daljinski upravljač direktno na senzor signala na TV-u. Ako televizor i dalje ne reaguje proverite da li ste skinuli folije iz daljinskog upravljača. Takođe proverite da li ste ispravno postavili baterije. Zamenite baterije novim.

Nema ulazni video signal (PC režim)

Proverite da li je kabl video signala ispravno povezan sa VGA ulazom. Provrte da li je kabl za video signal negde presavijen.

Ekran je svetao ili taman (PC režim)

Podesite kontrast ili osvetljenost iz glavnog menija.

Funkcija (PC režim) ne reaguje

Promenite postavku PC-a za kompatibilnu rezoluciju ekrana.

Prilikom povezivanje preko RCA se pojavljuju linije

Koristite kvalitetniji kabl za povezivanje

Problemi i dalje postoje

Izvućite kabl za napajanje i sačekajte oko 30 sekundi, onda ga ponovo postavite. Ako postoji neki problem sa televizorom, ne pokušavajte da ga popravite sami. Obratite se specijalizovanom servisu ili ovlašćenom uvozniku.

SPECIFIKACIJE

Veličina ekrana	Potrošnja energije	Dodaci
16"	24W	
19"	36W/48W	
22"	36W/48W	
24"	36W/48W	
28"	36W	Uputstvo za upotrebu x1
32"	56W/65W/100W	Daljinski upravljač x1
39"/40"	60W/70W/76W	Naponski kabl x1 AAA baterije x2
42"	67W/70W/95W/100W	
43"	65W/80W	
50"	100W/108W/135W	
55"	100W/135W/140W/160W	
65"	159W/165W/195W	

1. Dugme za uključivanje ili režim mirovanja
2. Dugme za stopiranje zvuka. Pritisnite dugme ponovo kako biste uključili zvuk opet. Možete da pritisnete i dugme VOL+.
3. 0-9 : Izaberite i pritisnite digitalna dugmad od 1-9 kako biste promijenili kanal dok gledate televiziju..
4. DTV/ATV: Menjanje između Analogne i Digitalne televizije
5. Povratak na prethodni program koji ste vi pratili.
6. S. Mode: Pritisnite za kretanje kroz različite zvučne režime.
7. SLEEP: Podesite vremenski period nakon kojeg želite da se televizor automatski isključi.
8. MTS: Pritisnite da tražite NICAM režim
9. P. Mode: Pritisnite za kretanje kroz različite režime slike.
10. MENU: Omogućava Vam da upravljate menijem ekrana.
11. SOURCE: Otvara glavni meni, pritisnite da vidite izvore signala.
12. ▾ / ▲ / ◀ / ▶ ENTER: Dozvoljava Vam da se krećete kroz meni i da prilagođavate sistemska podešavanja.

13. EXIT: Izlaz iz menija i podmenija i isključivanje zadate funkcije kod kanala.
14. DISPLAY: Pritisnite za prikaz informacija o izvoru ili o kanalu.
15. VOL+ / Vol-: Pritisnite za smanjivanje ili povećanje nivoa zvuka.
16. TV/RADIO: Prebacivanje iz TV moda u Radio i obrnuto.
17. GUIDE: Pokretanje elektronskog vodiča i prelaz u PVR ili medija plejer režim.
18. TIME SHIFT: DTV kanali - premotavanje, Reprodukija u PVR ili Media Player modu
19. CANCEL: Kada ste izabrali stranu u tekstualnom režimu i sada neće da se otvori, možete pritisnuti ovo dugme da otkažete komandu i vratite se u TV funkciju. Kada je željena strana pronađena i otvorena pojavice se numerisana u gornjem uglu ekrana. Pritisnite da biste se vratili na stranicu za tekst koji želite da otvorite.

20. INDEX: Zatraži Index stranicu u Teletext modu.
21. Isključenje reprodukcije u PVR modu ili Media Player modu.

22. SIZE: Promena veličine prikaza u Teletext modu.
23. REVEAL: Otkrivanje i sakrivanje reči.
24. Dugmići u boji: uključuju teletext u analognom modu.
25. CH+ / CH-: Pritisnite za odabir prethodnog/sledećeg kanala
26. FAV/LIST: pritisnite da otvorite listu omiljenih kanala, zatim možete odabrati Vaš omiljeni kanal.

27. ASPECT: Promena formata slike
28. Brzo premotavanje u PVR modu ili Media Player modu.
29. FREEZE: Zamrzavanje slike
30. SUB PG: Pristup podstranici
31. Prelazak na sledeće poglavlje u PVR ili Media Player modu.

32. SUBTITLE: Za podešavanje jezika u DTV meniju.
33. HOLD: Uključenje i isključenje prikaza trenutne stranice.
34. TEXT: Uključivanje i isključivanje Teletext moda
35. RECLIST: Prikazuje listu snimljenog programa
36. REC: Započinjanje snimanja u PVR modu

OPREZ: Baterije koje se nalaze u daljinskom upravljaču se ne smiju izlagati toploti. Na primer: suncu, vatri i slično..

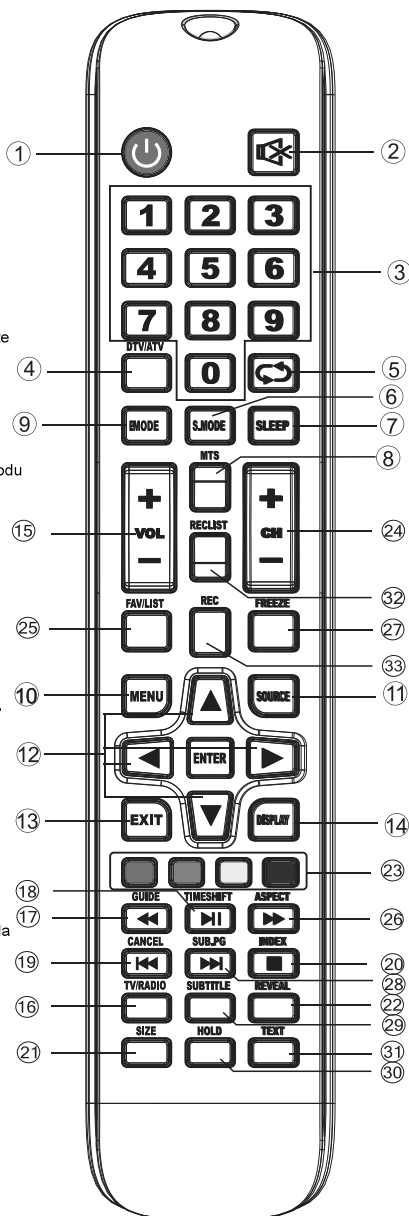

Sadržaj

Priprema uređaja

Sigurnosne informacije	2
Važne bezbednosne instrukcije	3

Instaliranje i povezivanje televizora

Montaža držača	4
Tipke televizora i interfejs	5
Dijagram za povezivanje eksternih uređaja	6
Instaliranje i povezivanje televizora	7
Instalacija postolja televizora	7

TV Meni

Instalacija	8
Meni kanala	10
Meni slike	15
Meni zvuka	17
Sat i vreme	18
Zaključavanje menija	20
Hotel mod	22
Opcije	23

PC Meni

Displej	26
---------------	----

Media Meni

Rukovanje medijima	27
Meni slike	28
Meni muzike	29
Film meni	30
Tekst meni	31

Ostale informacije

Pomoć	32
Specifikacije	33
Daljinski upravljač	34



www.foxelectronics.rs